

Instruction

TR003-1-6W3K-W

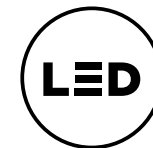
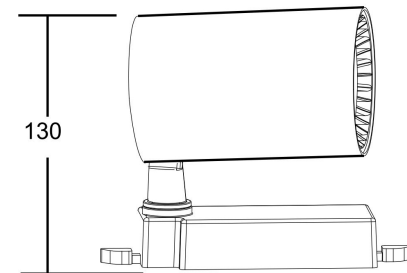
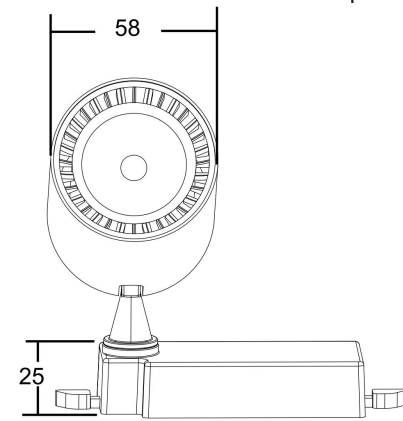
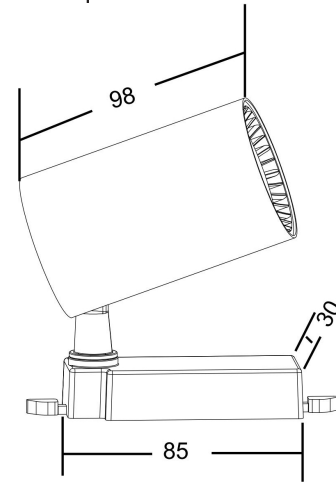
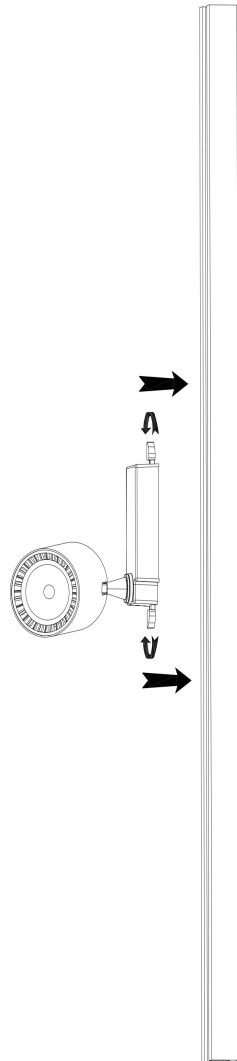

MAX 6W
450 Lumen

Model: TR003-1-6W3K-W
Collection: Single phase track

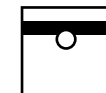

Track light

Sicherheitshinweis DE

Die Informationen, die diese Anleitung enthält, sind vor dem Zusammenbau der Leuchte aufmerksam durchzulesen und bis zum Ablauf der Lebensdauer aufzubewahren.

Sicherheitsanforderungen:

-Die Installation und der Anschluss der Leuchte sollten durch qualifizierte Fachkräfte erfolgen.
-Achtung! Vor der Installation die Stromversorgung abschalten.
-Vergewissern Sie sich vor dem Anschluss der Leuchte, dass die technischen Daten des Stromnetzes mit den Daten übereinstimmen, die auf der Verpackung stehen.
-Bei der Montage der Leuchte an Wand oder Decke ist auf eine sichere Befestigung (unter Rücksichtnahme des Gewichts der Leuchte) zu achten.
-Die Leuchten nur bestimmungsgemäß verwenden. Die zur Innenbeleuchtung von Wohnräumen geeigneten Leuchten nicht im Freien benutzen. Die Leuchten mit einer Schutzklasse unter IP 44 nicht in Räumen mit hoher Feuchtigkeit benutzen.
-Alle Teile für den Netzanschluss sollten frei von Verdrehungen und Knicken sein.
-Ist das Außenkabel bzw. die Außenleitung beschädigt worden, so ist dieses / dieses zu ersetzen, um eine Verletzung durch einen Stromschlag vorzubeugen.
-Bevor man Lampen in der Leuchte ersetzt, ist die Stromversorgung abzuschalten. Es sollte gewartet werden, bis die Lampen abgekühlt sind.
-Wählen sie den Typ und die Leistung der Lampe, die im Schema für die Montage angegeben sind. Bei der Installation einer Lampe mir einer anderen Leistung, als vom Hersteller angegebene, übernimmt der Hersteller keine Verantwortung für mögliche Schäden am Produkt.
-Geeignet für Stromnetze mit einer Spannung von max. 220-240 V.
-Die Leuchte nicht abdecken.
-Von Kindern fern halten.

Beschreibung der Symbole:

Alle gültigen Symbole stehen auf der Verpackung des Erzeugnisses.

-  Schutzklasse I. Diese Lampe ist durch ein Schutzkabel (gelb-grüne Leitung) an die Schutzklemme der Erdung anzuschließen.
-  Schutzklasse II. Es ist eine doppelte bzw. verstärkte Isolierung vorhanden. Die Schutzerdung wird nicht benötigt.
-  Schutzklasse III. Niederspannungsleuchte.
-  Das Gerät ist nur für eine Lampe mit einer Schutzzeichnung oder einer Niederdrucklampe geeignet. Ein Schutzglas ist nicht obligatorisch.
-  Die Leuchte ist nicht zur Bedeckung durch Wärmeschutzstoff geeignet.
-  Der Mindestabstand der Lampe zu jedem beleuchteten Objekt in Metern. Bitte finden Sie den genauen Abstand auf dem Lampensticker.
-  Nur im Innenraum benutzen.
-  Nur im Freien.
-  Das Erzeugnis nicht mit dem Hausmüll entsorgen. Sie müssen es bei einer Einrichtung entsorgen, die zur Entsorgung von elektrischen Geräten geeignet ist.

Bedienungsanweisung:

-Vor der Reinigung des Erzeugnisses die Stromversorgung mit dem Schalter unterbrechen.
-Das Eindringen von Feuchtigkeit in den Verteilerkasten oder auf jeden Teil der Leitung vermeiden.
-Vor der Reinigung die Lampe für einen Zeitraum von 10 Minuten abkühlen lassen.
-Nur ein weiches trockenes Tuch benutzen.
-Für Reparaturen aufgrund von Garantieleistungen wenden Sie sich an die Verkaufsstelle.
Der Hersteller garantiert die Funktion des Geräts über den Zeitraum für 2 Jahre (3 Jahre - LED) nach der Lieferung durch den Fachhändler. Die Garantieverpflichtungen gelten nicht, wenn das Erzeugnis ohne Genehmigung manipuliert wurde.

Safety Guidelines EN

The information contained in these Guidelines shall be studied prior to the assembly of the lighting fixture and kept until the end of the product's performance life.

Safety Requirements:

-Installation and connection of the lighting fixture shall be conducted by a electrician.
-Attention! Cut off the power supply prior to the start of installation.
-Before connecting the lighting fixture, make sure the network technical data is in compliance with the specifications indicated on the package.
-The strength of the lighting fixture attachment point shall conform to the lighting fixture weight.
-Use lighting fixtures in accordance with their intended purpose. Do not use lighting fixtures, which are designed for illumination of indoor living spaces, for outdoor applications; do not use lighting fixtures with protection less than IP44 in rooms with high humidity.
-All elements of the connection to the power supply shall be free form twists and bends.
-If an external cable or cord is damaged, it shall be replaced to avoid the hazard of electrical current-induced injury.
-Before the replacement of a light bulb, cut off the power supply of the lighting fixture and wait until the light bulb has cooled off.
-Choose lamp type and power in accordance with the assembly diagram. If a lamp with power other than the specified one is installed, the manufacturer shall not be liable for safety and integrity of the product.
-For use in the power supply network with the voltage of not more than 220-240V.
-Do not cover the lighting fixture.
-Keep safe from children.

Description of Symbols:
All effective symbols are indicated on the product's package.

-  Protection class I. This lamp shall be connected through the protective electrical cable (yellow and green wire) to the grounding protective terminal.
-  Protection class II. Double or reinforced insulation is provided. Protective grounding is not required.
-  Protection class III. Low-voltage lighting fixture.
-  The device is intended only for lamps with protection or for low-pressure lamps. Use of protective glass is not necessary.
-  The lighting fixture is not suitable for being covered with thermal insulation material.
-  The minimum distance in meters from the lamp to any illuminated item. Please find the accurate distance on the lamp sticker.
-  For indoor use only.
-  For outdoors use only.
-  Do not put this product in regular household waste until the end of its lifetime. You shall discard it in the place intended for waste electrical equipment.

Maintenance Guidelines:

-Prior to cleaning of the product, cut off the power supply by turning off the switch.
-Avoid moisture in the distribution box or on any part of electrical wiring.
-Before you start cleaning, wait until the lamp cools off for 10 minutes.
-Use soft dry cloth only.
-For warranty repair of the product, contact the place of purchase.

The manufacturer gives the warranty for performance of this equipment for 2 years (3 years for LED) starting from the date of delivery by distributor. The warranty obligations shall not be valid if unauthorized modifications have been introduced in the product.







Règles de sécurité FR

Avant d'installer le luminaire, merci de bien vouloir lire les conseils d'utilisation du produit.

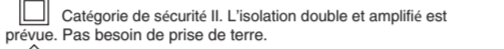
Impératif de sécurité:

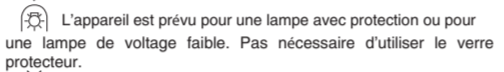
-L'installation et le branchement du luminaire doivent être effectués par un spécialiste compétent.
-Attention! Avant l'installation débrancher l'électricité.
-Avant brancher le luminaire s'assurer que les caractéristiques techniques correspondent aux caractéristiques indiqués sur l'emballage.
-La stabilité de la fixation du luminaire doit correspondre à son poids.
-L'installation des luminaires exclusivement pour leur spécificité. Les luminaires prévus pour l'utilisation intérieure ne doivent pas être utilisés dehors, les luminaires IP44 ne doivent pas être utilisés dans des locaux à l'humidité élevée.
-Le branchement au réseau électrique doit être sans torsade et sans pli.
-Si le câble ou le fil extérieur sont endommagés, ils doivent être changés pour éviter l'accident.
-Avant de changer l'ampoule couper l'électricité et attendre que les ampoules refroidissent.
-Choisir le type et la puissance de l'ampoule indiqués dans le schéma. Si vous utilisez une ampoule de puissance différente que celle indiquée par le fabricant, ce dernier n'est pas tenu pour responsable.
-Ne pas utiliser les réseaux électriques avec un voltage de plus de 220-240V.
-Ne pas couvrir le luminaire.
-Garder à l'écart des enfants.

Description des symboles :
Tous les symboles en vigueur sont indiqués sur l'emballage du produit.

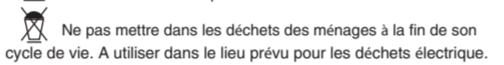
-  Catégorie de sécurité I. Cette lampe doit être jointe au câble électrique de protection (fil jaune-vert) et de prise de terre.
-  Catégorie de sécurité II. L'isolation double et amplifiée est prévue. Pas besoin de prise de terre.
-  Catégorie de sécurité III. Le luminaire a faible voltage.
-  L'appareil est prévu pour une lampe avec protection ou pour une lampe de voltage faible. Pas nécessaire d'utiliser le verre protecteur.
-  Le luminaire n'est pas à couvrir par le calorifuge.
-  Distance minimale de la lampe à n'importe lequel objet illuminé en mètres. Veuillez trouver la distance nette sur l'étiquette de la lampe.
-  Utiliser qu'à l'intérieure.
-  Utiliser seulement en plein air.
-  Ne pas mettre dans les déchets des ménages à la fin de son cycle de vie. A utiliser dans le lieu prévu pour les déchets électrique.

Notice de service

-Avant de le nettoyer, débrancher le produit de l'électricité, en débranchant le commutateur.
-Eviter l'humidité dans la boîte de distribution ou dans n'importe quelle partie du câblage.
-Avant commencer le nettoyage la lampe doit refroidir pendant 10 minutes.
-Utiliser un tissu mou et sec.
-Pour la garantie s'adresser au lieu d'achat.
Le fabricant garantit à l'installation pendant 2 ans (3 années - LED), dès la livraison par le distributeur. La garantie ne fonctionne pas en cas des changements non sanctionnés dans l'installation.







Istruzioni di Sicurezza IT

E' necessario leggere le informazioni comma in questo manuale prima di iniziare il montaggio della lampada, e conservare il manuale per tutta la vita del prodotto.

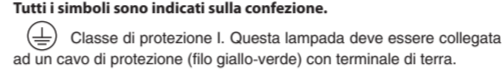
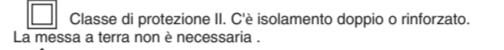
Requisiti di Sicurezza:

-L'installazione e il collegamento della lampada devono essere effettuati da una persona competente.
-Attenzione! Prima di iniziare l'installazione, togliere la corrente.
-Prima di collegare la lampada, assicurarsi che i dati tecnici della rete corrispondano ai dati specificati sulla confezione.
-L' installazione della lampada dev'essere adeguata al suo peso.
-I'utilizzo deve essere conforme alla destinazione d' uso. Le lampade sono progettate per l'illuminazione degli spazi abitativi interni. Non utilizzarle all'aperto e in caso di ambienti umidi, il grado di protezione non dev'essere inferiore a IP44.
-Tutti gli elementi di connessione alla rete di alimentazione devono essere privi di pieghe e torciture.
-Se il cavo esterno o il cavo di alimentazione sono danneggiati, è necessario togliere la corrente per evitare il rischio di scossa elettrica o danni all'apparecchio .
-Prima di sostituire le lampadine, è necessario togliere la corrente e attendere che la lampada si raffreddi.
-Scegliere il tipo di lampadina indicato nello schema di montaggio. Se si monta una lampadina con caratteristiche diverse da quelle suggerite, il produttore declina ogni responsabilità sulla sicurezza del prodotto.
-Voltage massimo 220-240V.
-Non coprire la lampada.
-Tenere lontano dalla portata dei bambini.

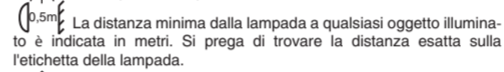
Descrizione dei Simboli:

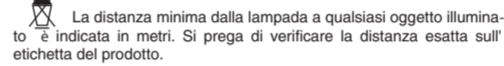
-  Classe di protezione I. Questa lampada deve essere collegata ad un cavo di protezione (filo giallo-verde) con terminale di terra.
-  Classe di protezione II. C'è isolamento doppio o rinforzato. La messa a terra non è necessaria .
-  Classe di protezione III. Lampada a bassa tensione.
-  L'apparecchio è predisposto per l' uso di lampadine con protezione o a bassa pressione. L' uso del vetro di sicurezza è opzionale.
-  Non coprire la lampada con materiale termoisolante.
-  La distanza minima dalla lampada a qualsiasi oggetto illuminato è indicata in metri. Si prega di trovare la distanza esatta sulla l'etichetta della lampada.
-  Utilizzare solo in ambienti chiusi.
-  Utilizzare soltanto all'aperto.
-  La distanza minima dalla lampada a qualsiasi oggetto illuminato è indicata in metri. Si prega di verificare la distanza esatta sull' etichetta del prodotto.

Istruzioni di manutenzione

-Prima di pulire il prodotto, scollegare l'alimentazione elettrica spegnendo l'interruttore.
-Tenere la scatola e i componenti elettrici lontani da ambienti umidi.
-Avant commencer le nettoyage la lampe doit refroidir pendant 10 minutes.
-Utilizzare solo un panno morbido e asciutto.
-Per i prodotti di riparazione in garanzia, si prega di contattare il rivenditore.

Il produttore garantisce il funzionamento dell'apparecchio per 2 anni (3 anni per LED) a partire dalla data di acquisto. La garanzia non si applica nel caso di modifiche non autorizzate al prodotto.

Manual de seguridad ES

Es necesario leer atentamente la información, contenida en este manual, antes de montar la lámpara y guardarla hasta la expiración del plazo de uso de la lámpara.

Requerimientos de seguridad:

-La instalación y la conexión de la lámpara se deben realizar por un profesional.
-Atención! Antes de empezar la instalación, desconecte la electricidad.
-Antes de conectar la lámpara asegúrese que las características técnicas de la red eléctrica coincidan con los datos en la caja.
-La fuerza de resistencia de la sujeción de la lámpara tiene que corresponder a su peso.
-Utillice la lámpara según su uso. Las lámparas destinadas a la iluminación de interiores no se pueden utilizar en el exterior y las lámparas con protección menos de IP44 no se pueden utilizar en lugares con alta humedad.
-Todos los elementos de conexión a la red eléctrica no pueden estar enrollados o doblados.
-Si el cable exterior está dañado tiene que ser reemplazado para evitar un accidente con la corriente eléctrica.
-Asper de cambiar las bombillas es necesario desconectar la lámpara y esperar a que las bombillas se enfríen.
-Elija el tipo y la potencia de las bombillas conforme el esquema de montaje. Si instala una bombilla diferente a la indicada, el fabricante no se hace cargo de incidencias.
-Para utilizar en la red eléctrica de no más de 220-240V.
-No cubra la lámpara.
-Manténgala alejada de los niños.

Descripción de los símbolos:

Todos los símbolos están indicados en el embalaje del artículo.

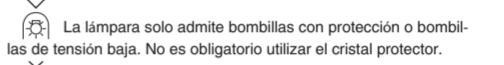
-  Clase de protección I. Esta lámpara tiene que estar conectada con un cable protector (cable de color verde-amarillo) con un borde protector con conexión a masa.
-  Clase de protección II. Tiene aislamiento doble y reforzado. No hace falta conexión a masa protectora.
-  Clase de protección III. La lámpara es de tensión baja.
-  La lámpara solo admite bombillas con protección o bombillas de tensión baja. No es obligatorio utilizar el cristal protector.
-  La lámpara no sirve para taparla con material de aislamiento de calor.
-  La distancia mínima de la lámpara hasta cualquier objeto iluminado en metros. Por favor busque la distancia exacta en la pegatina de la lámpara.
-  Para utilizar solo en el interior.
-  Utilizar únicamente en exteriores.
-  No ponga la lámpara junto con desechos domésticos. Debe desecharla en los lugares habilitados para los desechos eléctricos.

Manual de mantenimiento:

-Antes de limpiar el artículo tiene que ser desconectado utilizando el interruptor.
-Evite la humedad en la caja de distribución o en cualquier parte del cableado eléctrico.
-Antes de limpiar la lámpara déjala enfriar unos 10 minutos.
-Utillice solo tela suave y seca.
-Para la reparación en garantía acudir al punto de venta.
El fabricante garantiza el funcionamiento de este artículo durante 2 años (tre años - LED) empezando desde la fecha de su entrega por el distribuidor. La garantía no cubre en caso de realizar modificaciones no permitidas del artículo.

Bezpečnostní upozornění CZ





Informace obsážené v tomto manuálu je třeba číst před montáží objímky a uložit až do konce životnosti produktu.

Bezpečnostní požadavky:

-Instalace a připojení lampy by měly být prováděny odborné způsobilou osobou.
-Pozor! Před zahájením instalace vypněte napájení.
-Ujistěte se, že technické údaje odpovídají silii údajů uvedených na obalu Před připojením svítidla.
-Montážní síla Zařízení by mělo odpovídat jeho váze.
-Používejte světla na úhel. Lampy slouží k osvětlení vnitřních obytné prostory, nepoužívejte u uliči, s ochranou lampy alespoň IP44 nepoužívejte v místech s vysokou vlhkostí.
-Všechny prvky připojení do elektrické sítě musí být bez zvrátů a Kinks.
-Pokud dojde k poškození vnější kabel nebo kabel, musí být vyměněn, aby se zabránilo riziku úrazy elektrickým proudem.
-Před výměnou žárovky musí být vypnut a pockejte, až žárovka vychladne.
-Vyberte typ a výkon lampy, rekt v diagramu sestavení. Při nastavení jiné než výrobem svítidla deklarovaný výkon nenese odpovědnost za bezpečnost výrobku.
-Pro použití se síťovým napětím nepřesahujícím 220-240V.
-Nezakrýjte svítidla.
-Udržujte mimo dosah dětí.

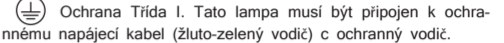
Znak Popis:

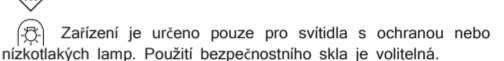
Všechny stávající znaky na obalu výrobku.

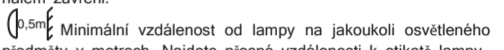
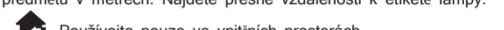
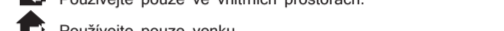
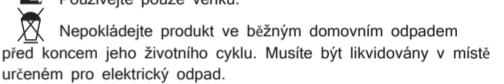
-  Ochrana Trída I. Tato lampa musí být připojen k ochrannému napájecí kabel (žluto-zelený vodič) c ochranný vodič.
-  Ochrana Trída II. Tam je dvojitá nebo zesílená izolace. je nutná ochranná uzemnění.
-  Ochranná třída III. nízkého napětí lamp.
-  Zařízení je určeno pouze pro svítidla s ochranou nebo nízkotlakých lamp. Použití bezpečnostního skla je volitelná.
-  Světelný zdroj není vhodný pro tepelné izolačním materiáem zavření.
-  Minimální vzdálenost od lampy na jakoukoli osvětleného předmětu v metrech. Najděte přesné vzdálenosti k etiketě lampy.
-  Používejte pouze ve vnitřních prostorách.
-  Používejte pouze venku.
-  Nepokládájte produkt ve běžným domovním odpadem před koncem jeho životního cyklu. Musíte být likvidovány v místě určeném pro elektrický odpad.

Návod k montáži:

-Před oštěním produktu odpojte napájení vypnutím vpinutí napájecí.
-Vyhnete se vlhkosti v krabici nebo na ktereokoli vedení.
-Před zahájením štěně, nechteje lampu vychladnout po dobu 10 minut.
-Používejte pouze měkký suchý hadkí.
-V případě záruční opravy výrobku, obraťte se na prodejce.

Výrobce garantuje poruče zařízení po dobu 2 let (3 let - LED) , počínaje datem dodání distributora. Záruka nepřítí v případě neautorizovaných změn na výrobku.

Aviso de segurança PT





As informações contidas neste manual deve ser lido antes da fixação de montagem e armazenar até acabar com a vida do produto.

Requisitos de segurança:

-Instalação e ligação da lâmpada deve ser realizado por uma pessoa competente.
-Atenção! Antes de começar a instalação, desligue a energia.
-Certifique-se de que as especificações técnicas correspondem à rede de dados especificado na embalagem Antes de ligar a luminária.
-Montagem força de fixação deve corresponder ao seu peso.
-Use luvas de propósito. Lâmpadas usadas para iluminar os espaços internos, não use na rua, com a proteção da lâmpada, pelo menos, IP44 Não utilizar em áreas de alta umidade.
-Todos os elementos da conexão com a fonte de alimentação deve estar livre de voltas e torções.
-Use um cabo ou fio externo está danificado, deve ser substituído para evitar o risco de lesões, choque elétrico.
-Antes de substituir as lâmpadas deve ser desligado e aguarde até que a lâmpada arrefeça.
-Escolha o tipo ea potência da lâmpada, disse no diagrama de montagem. Ao definir que não seja o fabricante da luz da capacidade declarada não assumir a responsabilidade pela segurança do produto.
-Para utilização com alimentação não tensão superior a 220-240V.
-Não cubra a luminária.
-Mantenha longe das crianças.

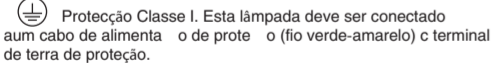
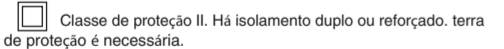
Descrição da personagem:

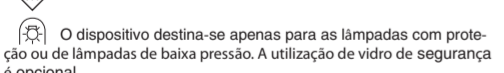
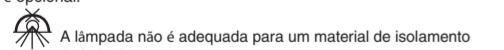
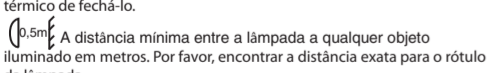
Todos os personagens existentes na embalagem do produto.

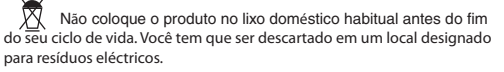
-  Proteção Classe I. Esta lâmpada deve ser conectado aum cabo de alimenta o de prote o (fio verde-amarelo) c terminal de terra de proteção.
-  Classe de proteção II. Há isolamento duplo o reforçado, terra de proteção é necessária.
-  Classe de proteção III. lâmpada de baixa tensão.
-  O dispositivo destina-se apenas para as lâmpadas com proteção o de lâmpadas de baixa pressão. A utilização de vidro de segurança é opcional.
-  A lâmpada não é adequada para um material de isolamento térmico de fech-lo.
-  A distância mínima entre a lâmpada a qualquer objeto iluminado em metros. Por favor, encontrar a distância exata para o rótulo da lâmpada.
-  Use apenas em ambientes fechados.
-  Use apenas ao ar livre.
-  Não coloque o produto no lixo doméstico habitual antes do fim do seu ciclo de vida. Você tem ser descartado em um local designado para resíduos elétricos.

Instruções de instalação:

-Antes de limpar o produto, desligue o fornecimento de energia, desligando o interruptor.
-Evite a umidade na caixa de distribui o ou a qualquer um a fia o.
-Antes de iniciar a limpeza, deixe a l mpada esfriar por 10 minutos.
-Use apenas um pano macio e seco.
-For produto de repara o de garantia, entre em contato com o local de compra.
O fabricante garante o funcionamento do equipamento dentro pr 2 anos (3 anos - LED), a partir da data de entrega do distribuidor. A garantia não se aplica no caso de alterações não autorizadas ao produto.

Emniyet uyarısı TR







Bu kılavuzda yer alan bilgiler montaj fıkstür önce okunak ve ürünün ömrünü sonuna kadar saklamak gerekir.

Güvenlik gereksinimleri:

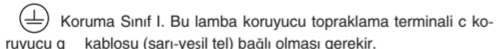
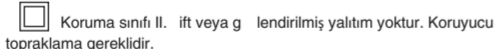
-Montaj ve lamba bağlantı yetkili bir kişi tarafından yapılmalıdır.
-Uyarı! Yüklemeye başlamadan önce, gücü kapatın.
-Teknik veriler armatür başlamanın önce paketin üzerinde belirtilen veri ağına uygun olduğundan emin olun.
-Montaj fıkstür gücü, ağırlığı karşılık gelmelidir.
-Amaçla kulllan yanar. İç yaşama alanları aydınlatmak için kullanılan lambalar, en az IP44 yüksek nem alanlarda kullanılmayn lamba koruma, sokakta kullanılmayın.
-Güç kaynağına bağlantı tüm unsurları kavrma anndırılmış olmalıdır.
-Harici kablo veya kablolu zarar görmüşse, yaralanma, elektrik çarpması riskini önlemek için değiştirilmesi gerekir.
-Ampulür değıştirilmeden önce kapatın ve ampul soğuyana kadar bekleyin gerekir.
-Lambanın türünü ve güc seçin, montaj yemasındaki söyledii. Lambanın üreticisi dşındaki ayarlarcan beyan kapasite ürünün güvenliğı için sürümlükul taşıyamaktadırlar.
-Şebeke ile kullanan için 220-240V geçmeyen voltajta.
-Armatür örtmeyin.
-Çocuklardan uzak tutunuz.

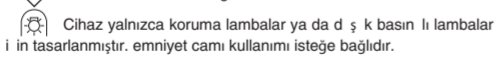
Karakter Açıklaması:

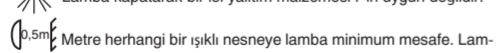
Ürünün ambalajı üzerinde mevcut tüm karakterler.

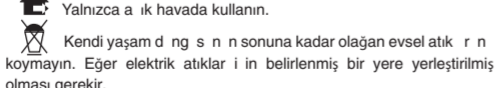
-  Koruma Sınıf I. Bu lamba koruyucu topraklama terminali c koruyucu g kablolu (san-yeşil tel) bağılı olması gerekir.
-  Koruma sınıfı II. İft veya g lendirilmiş yalıtım yoktur. Koruyucu topraklama gereklidir.
-  Koruma Sınıfı III. al ak gerilim lamba.
-  Cihaz yalnızca koruma lambalar ya da d ş k basın li lambalar i in tasarlanmıştır. emniyet camı kullarımı isteğe bağılıdır.
-  Lamba kapatarak bir sırsı yalıtım malzemesi i in uygun değılidir.
-  Metre herhangi bir şıklı nesneye lamba minimum mesafe. Lambanın etikete tam mesafetli bulabilirsiniz.
-  Sadece i eride kullanan.
-  Yalnızca a ik havada kullanan.
-  Kendi yaşam d ng s n n sonuna kadar olağan evsel atık r n koymayın. Eger elektrik atıkları i in beirlenmiş bir yere yerleştirilmiş olması gerekir.

Yükleme Talimatları:

-Ürünü temizledikten önce, anahtarları kapatarak güc kaynağını kesin.
-Eğer temizlemeye başlamadan önce, lamba 10 dakika soğumasını bekleyin.
-Sadece yumuşak ve kuru bir bez kullanın.
-Garanti onarım ürün için, satın aldığınız yerde iletişime geçin.

Üretici teslim distributoru tarafından libarere, 2 yıldır (3 yıl - LED) i inde cihazların altıncıyı garanti eder. Garanti, ürün yeküzü değışik olmasına halinde geçerli değıdir.

Pemberitahuan keamanan IN

Informasi yang terkandung dalam manual ini harus dibaca sebelum perlengkapan perakitan dan menyimpn hingga mengakhiri hidup produk.

Persyaratan keselamatan:

-Instalasi dan koneksi lampu harus dilakukan oleh orang yang kompeten.
-Peringatan! Sebelum Anda memulai instalasi, matikan daya.
-Pastikan bahwa data teknis sesuai dengan jaringnng data ditentukan pada paket Sebelum menghubungkan luminer.
-Mounting kekuatan perlengkapan harus sesuai dengan berat.
-Gunakan lampu pada tujuan. Lampu yang digunakan untuk menerangi ruang hidup internal, jangan gunakan di jalan, dengan perlindungan lampu setidaknya IP44 Jangan gunakan di daerah kelembaban tinggi.
-Semua elemen koneksi ke catu daya harus bebas dari tukanng dan Kinks.
-Jika kabel eksternal atau kabel rusak, maka harus diganti untuk menghindari risiko cedera, serangan listrik.
-Sebelum mengganti bola lampu harus dimatikan dan menunggu sampai bola lampu mendingin.
-Pilih jenis dan kekuatan lampu,命ngatakan dalam diagram perakitan. Saat menatapkan selain produsen lampu kapasitas dinyatakan tidak bertanggung jawab atas keselamatan produk.
-Instansi digunakan dengan daya voltase tidak melebihi 220-240V.
-Jangan menutup luminer.
-Jauhkan dari anak-anak.

Turvallisuus huomautus

(FI)

Sisälittämät tiedot tässä ohjekirjassa tulee lukea ennen asennusta telneeseen ja tallenta jopa lopettaa tuotteen käyttöön.

Turvallisuusvaatimukset:

-Asennus ja liittäminen lampun tulisi suorittaa pätevä henkilö.
-Varoitus! Ennen kuin aloitat asennuksen, sammuta virta.
-Varmista, että tekniset tiedot vastaavat tietoverkoon määritelly pakettissa ennen liittämistä valaisimeen.
-Kiinnike vahvuus tulee vastata sen painoa.
-Käytä valot tarkoituksella. Valaisitukseen käytettyjä valaisimia sisäiseen oleskelutilaan, älä käytä kadulla, jossa lamppu suoja vähintään IP44 Älä käytä kosteissa oloissa.
-Kaikki elementit yhteyden virtalähteeseen saa olla käännteitä ja taatoksia.
-Jos ulkoinen kaapelia tai johto on vahingoittunut, se on vaihdettava, jotta vältetään riski loukkaantumisen, sähköiskun.
-Ennen kuin vaihdat lamput on pysäytettävä ja odotettava, kunnes lamppu on jäähtynyt.
-Valitse tyyppi ja teho lamppun, sanoi kokoonpano kaaviossa. Kun jokin muu kuin valmistajan lamppu ilmoitetun kapasiteetti ei ole vastuussa turvallisuudesta tuotteen.
-Käytetään verkkojännitettä enintään 220-240V.
-Älä peitä valaisin.
-Säilytettävä lasten.

Character Kuvasu:

Kaikki nykyiset kirjaimin pakkauksessa tuotteen.

 Suojaluokka I. Tämän valaisimen on oltava kytkettävä virtajohto (keltavihreä johdin) c suoja- maadoitusliittiin.

 Suojaluokka II. On kaksinkertainen tai vahvistettu eris- tys. Suojaava maadoitus tarvitaan.

 Suojaluokka III. matalan jännitteen lamppu.

Laite on tarkoitettu ainoastaan lamput suojaa ta matalapaine lamppuja. Käyttö turvalasin on vapaaehtoista.

 Lamppu ei sovelu lämmöneristemateriaali sulkemiseen.

 Pienin etäisyys valaisimen tahansa valaistustarpeidesi metreinä. Ohessa tarkan etäisyyden etiketin lamppu.

 Käytä vain sisätiloissa.

 Käytä vain ulkona.

Älä sijoita tuotetta tavallisen kotitalousjätteen mukan- a loppuun mennessä elinkaarensa. Sinun täytyy olla sijoitettu paikkaan nimetty sähköromuna.

Asennusohjeet:

-Ennen puhdistamista, irrota sähköverkosta sammuttamalla kytkin.
-Vältä kosteutta rasiainn tai jollekin johdotukseen.
-Ennen kuin alat puhdistaa, anna lamppun jäähtyä 10 minuuttia.
-Käytä vain kuivalla liinalla.
-Sää tarkkuusarkkissa tuotteen, ota yhteyttä ostopaikkaan.
Valmistaja takaa laitteen toimintaa sisällä 2 vuotta (3 vuotta - LED), alkaen toimituspäivä jälkeä. Takuu ei sovelleta luvottomen muuttua tuotetta.

Klauzula bezpieczeństwa

(PL)

Informacje zawarte w niniejszej instrukcji należy przeczytać przed uchwytu montażowego i przechowywać do końca życia produktu.

Wymagania bezpieczeństwa:

-Montaż i podłączenie lampy powinna być przeprowadzona przez osobę kompetentną.
-Uwaga! Przed rozpoczęciem instalacji należy wyłączyć zasilanie.
-Uprzejmi się, że dane techniczne odpowiadają sieci danych na opakowaniu Przed podłączeniem oprawy.
-Montaż siłę urządzenia powinno odpowiadać jego wagi.
-Wykorzystanie światła na celu. Lampy stosowane do oświetlania wewnętrzne przestrzenie mieszkalne, nie używać na ulicy, z zabezpieczeniem lampy co najmniej IP44 Nie używać w pomieszczeniach o wysokiej wilgotności.
-Wszystkie elementy podłączenia do źródła zasilania, muszą być wolne od wzdłotów i zalaman.
-Jeśli kabel zewnętrzny lub przewód jest uszkodzony, należy go wymienić, aby uniknąć ryzyka obrażeń, porażenia prądem elektrycznym.
-Przed wymianą zarówno należy wyłączyć i poczekać, aż zarówka ostygnie.
-Wybiierz typ i moc lampy, powiedzian w diagramie składania. Gdy ustawienie inne niż producent lampy deklarowana pojemność nie ponosi odpowiedzialności za bezpieczeństwo produktu.
-Do użytku z sieci 220-240V nie napięć przekraczających.
-Nie zakrywać oprawy.
-Chronic przed dziećmi.

Charakter Opis:

Wszystkie istniejące znaki na opakowaniu produktu.

 Ochrona Klasa I. Ta lampla musi być podłączony do kabla zasilającegogo przewodu ochronnego (żółto-zielony) c zaciskiem ochronnym.

 Klasa ochrony II. Istnieje podwójna lub wzmocniona izo- lacja, wymagane jest uziemienie ochronne.

 Klasa ochrony III. niskiego napięcia lampy.

 Urządzenie jest przeznaczone wyłącznie do lamp z ochroną lub lamp niskociśnieniowych. Zastosowanie szkła bezpiecznego jest opcjonalną.

 Lampa nie nadaje się do materiału termoizola- cyjnej zamykania.

 Minimalna odległość od lampy do jakiegokolwiek oświetlonym obiektom w metrach. Proszę znaleźć dokładną odległość do etykiety lampy.

 Stosować tylko w pomieszczeniach zamkniętych.

 Stosować wyłącznie na zewnątrz.

Nie umieszczać produktu w zwykły odpadów z gospodarstw domowych przed końcem cyklu życia produktu. Musisz być umieszczony w miejscu wyznaczonym do odpadów elektrycznych.

Instrukcja instalacji:

-Przed przystąpieniem do czyszczenia urządzenia należy odłączyć zasilanie przez wysunięcie przekaźnika.
-Należy unikać wilgoci w skrytce przyłączeniowej lub którykolwiek z obwodowaniem.
-Przed rozpoczęciem czyszczenia należy odłączyć lampy do ostygnięcia na 10 minut.
-Używać tylko miękkiej suchej ściereczki.
-Do wyrobów do napraw awaryjności, należy skontaktować się z punktem sprzedaży.

Producent gwarantuje działanie urządzenia w ciągu 2 lata (3 lat - LED), licząc od daty dostawy dystrybutora. Gwarancja nie ma zastosowania w przypadku nieautoryzowanych zmian w produkcie.

Инструкция по технике безопасности

(RU)

Информацию, изложенную в данной инструкции, читать перед началом использования и беречь до окончания срока службы изделия.

Требования безопасности:

-Установка и подключение светильника должны производиться компетентным специалистом.
-Внимание! Перед тем, как начать установку, отключите подачу электроэнергии.
-Выключите светильник и убедитесь в его целостности.
-Перед подключением светильника убедитесь, что технические данные сети соответствуют данным, указанным на упаковке.
-Прочность крепления светильника должна соответствовать его весу.
-Использовать светильники по назначению. Светильники, предназначенные для освещения внутренних жилых пространств не использовать на улице, светильники с защитной мембры IP4 не применяют в помещениях с повышенной влажностью.
-Все элементы подключения к электропитанию должны быть свободными от скруток и перетворб.
-Если внешней кабель или шнур поврежден, то он должен быть заменен, чтобы избежать опасности получения травмы электриче-ским током.
-Перед заменой лампочек, светильник необходимо обесточить и дождаться, пока лампочка оохладет.
-Выбирайте тип и мощность лампы указанной в схеме сборки. При установке отключите от завышенной мощности лампы, производится не несет ответственность за сохранность изделия.
-Для использования в помещениях с напряжением не более 220-240V/50Гц
-Запрещается самостоятельное производство разбор, ремонт и модификация светильника. В случае обнаружения необходимо сразу отключить светильник от питающей сети.
-Производитель и поставщик не несут ответственности за телесные повреждения, а так же за свой либо ущерб, возникший в результате неправильного монтажа и эксплуатации светильника.

-Не накрывайте светильник.

-Бережь от детей.

Описание символов:

Все действующие символы указаны на упаковке изделия.

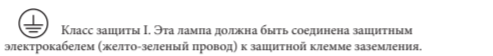
 Класс защиты I. Эта лампа должна быть соединена защитным электрокабелем (желто-зеленый провод) с защитной клемме заземления.

 Класс защиты II. Предусмотрена двойная изоляция или усиленная изоляция. Защитное заземление не требуется.

 Класс защиты III - светильник низкого напряжения.

 Прибор предназначен только для лампы с защитой или лампы низкого давления. Необходимо использование защитного стекла.

 Светильник не подходит для того, чтобы закрывать его теплоизоляционным материалом.

 Минимальное расстояние от лампы до любого освещенного объекта в метрах. Пожалуйста, найдите точное расстояние на упаковке лампы.

 Используйте только внутри помещения.

 Для наружного использования.

Не помещайте это изделие в обычные бытовые, неотсортированные отходы до конца его жизненного цикла. Вы должны утилизировать его в месте, предназначенном для электрических отходов.

Инструкция по обслуживанию:

-Перед чистой изделия, отключите электропитание, выключив переключатель.
-Избегайте попадания влаги в распределительную коробку или на любую часть электропровода.
-Проверя, чем вы начнете чистку, дайте лампе остыть в течение 10 минут.
-Для предотвращения ремонта изделия обратитесь по месту покупки.
Компания производителем гарантирует работу данного оборудования в течение 2 лет (3 год для светильников с LED-модулем), включая 3 даты установка дистрибутором. Гарантийные обязательства не действуют в случае внесения несанкционированных изменений в изделие, в случае несанкционированного повреждения светильника, нарушения условий установки и эксплуатации. На расходные части (лампочки, крепежные изделия, саморезы и т.д.) гарантии производителя не распространяется. Производитель оставляет за собой право вносить изменения в конструкцию и комплектацию изделия, не ухудшающие технические характеристики изделия без предварительного уведомления. За дефекты, произошедшие не по вине поставщика: небрежное отношение при транспортировке, хранении, несоблюдении правил эксплуатации и монтажа - производитель и поставщик ответственности не несут.

Instrukcja z techniki безпеки

(UA)

Інформацію, викладену в даній інструкції, необхідно вивчити перед складанням світильника і зберегти до закінчення терміну використання виробу.

Вимоги безпеки:

-Установка і підключення світильника повинні проводитися компетентним фахівцем.
-Увага! Перед тим, як почати установку, вимкніть подачу електроенергії.
-Перед підключенням світильника переконайтеся, що технічні дані мережі відповідають даним, зазначеним на упаковці.
-Міцність кріплення світильника повинна відповідати його вазі.
-Використовуйте світильники за призначенням. Світильники, призначені для освітлення внутрішніх житлових просторів, не використовуйте на вулиці, світильники з захистом менш IP44 не уживайте у паміщканнях з підвищеною вологістю.
-Усе елементи підключення до електроживлення повинні бути вольними від скруток і перетинів.
-Якщо зовнішній кабель або шнур пошкоджений, то він повинен бути замінений, щоб уникнути небезпечі отримання травми електричним струмом.
-Перед заміною лампочок світильник необхідно знергумити і дочекатися, поки лампочка охолонуть.
-Вибирайте тип і потужність лампи, зазначені в схемі збірки. При установі відмінною від заявленої потужності лампи виробник не несе відповідальність за збереження виробу.
-Для використання в електромережі з напругою не більше 220-240V.
-Не кладіть на світильник.
-Берегти від дітей.

Опис символів:

Всі діючі символи вказані на упаковці виробу.

 Клас захисту I. Ця лампа повинна бути з'єднана захисним електрокабелем (жовто-зелений провід) з захисною клемоі заземлення.

 Клас захисту II. Предбачена подвійна або посиленна ізоляція. Захиное заземлення не потрібне.

 Клас захисту III. Світильник низької напруги.

 Прилад призначений тільки для лампи з захистом або для лампи низького тиску. Використання захисного скла необов'язко- во.

 Світильник не підходить для того, щоб закривати його теплоізоляційним матеріалом.

 Мінімальна відстань від лампи до будь-якого освітленого об'єкта в метрах. Будь ласка, знайдіть точну відстань на наклеїтй лампи.

 Використовуйте тільки всередині приміщення.

 Використовуйте тільки поза приміщенням.

Не кладіть цього виробу в звичайні побутові відходи до кінця його життєвого циклу. Ви повині утилізувати його в місці, призначеному для електричних відходів.

Інструкція з обслуговування:

-Перед чистинням виробу відключіть електроживлення, вимкнувши перемикач.
-Уникайте потраплення вологи в розподільну коробку або на будь-яку частину електропроводки.
-Перш, чим ви почнете чистку, дайте лампе остять на протягу 10 хвилин.
-Для гарантійного ремонту виробу зверніться по місцю куплї.
-Для гарантійного ремонту виробу, зверніться по місцям куплї.
Компанія-виробник гарантує роботу даного обладнання протягом 2 років (3-х років - LED), починаючи з дати поставки дистрибутором. Гарантїйн зобов'язання не будуть застосовуватися в разі внесення несанкцїонованих змін до виробу.

Instrukcja z techniki bezpiecze

(BEL)

Інформацію, викладеную ў гэтай інструкцыі, трэба вывучыць перад зборкай свіцільніка і захаваць да заканчэння тэрміну выкарыстання выраба.

Вьмогі бяспекі:

-Усталёўка і падключэнне свіцільніка павінны выконвацца кампетэнтным спецыялістам.
-Увага! Перад тым, як пачаць усталёўку, адключыце паддачу электраэнергіі.
-Перад падключэннем свіцільніка пераканайцеся, што тэхнічныя даныя сеткі адпавядаюць даным, паказаным на пакаванні.
-Трывалася мацавання свіцільніка павінна адпавядаць яго вазе.
-Выкарыстоўвайце свіцільнік па прызначэнні. Свіцільнікі, прызначаныя для асветлення ўнутраных жыліх прастораў, не скарыстайце на вуліцы, свіцільнікі з абаронай менш IP44 не ўжывайце ў памішканнях з падвышанай вільготнасцю.
-Усе элементы падключэння да электрасілкавання павінны быць вольнымі ад скручвання і перагінаў.
-Калі вонкавы кабель ці шнур пашкоджаны, то ён павінен быць заменены, каб пазбегчы небяспекі атрыманя пашкоджаня электрычным токам.
-Перад замяной лампачак свіцільнік трэба аб'ястоўчыць і дачакацца, пакуль лампачкі астудеюцца.
-Аб'раівайце тып і потужнасць лампы, зазначаныя ў схеме зборкі. Пры устаўлёўцы адменнай ад заяўленай магнутнасці лампы вырабляльнік не нясе адказнасць за зварэжэння вырабу.
-Для выкарыстання ў электрасеткі з напругай не больш 220-240V.
-Не накрывайце свіцільнік.
-Берагчы ад дзяцей.

Апісанне знакаў:

Усе дзеючыя знакі зазначаны на пакаванні выраба.

 Клас абароны I. Гэта лампа павінна быць злучена ахоўным электракабелем (жоўта-зялёны провад) з ахоўнай клемай заземлення.

 Клас абароны II. Прадугледжана падвойная ці ўзмоцненая ізаляцыя. Ахоўнае заземленне не патрабуецца.

 Клас абароны III. Свіцільнік нізкай напругі.

 Прылада прызначаная толькі для лампы з абаронай ці для лампы нізкага ціску. Выкарыстанне ахоўнага шкла неабавязковае.

 Свіцільнік не падыходзіць для таго, каб закрываць яго целпаізаляцыйным матэрыялам.

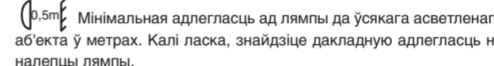
 Мінімальная адлегласць ад лампы да ўсяякага асветленага аб'екта ў метрах. Калі ласка, знайдзіце дакладную адлегласць на наклеіцы лампы.

 Выкарыстоўвайце толькі ўсёрэдзіне памішкання.

 Выкарыстоўвайце толькі поза прымiщенням.

Не змяшчайце гэты выраб у звычайныя побуковыя адходы да канца яго жыццёвага цыкла. Вы павінны ўтылізаваць яго ў месцы, прызначаным для электрычных адходаў.

Інструкцыя па абслугоўванні:

-Перед чистойй вырбу адключіть электроживление, выключив перемикач.
-Уникайте попадания влаги в распределительную коробку ці на любую часть электропроводки.
-Перш, чим вы почнете чистку, дайте лампе остять на протягу 10 хвилин.
-Для гарантійного ремонту виробу зверніться по місцю куплї.
-Для гарантійного ремонту виробу, зверніться по місцям куплї.
Компанія-виробник гарантує роботу даного обладнання протягом 2 років (3-х років - LED), починаючи з дати поставки дистрибутором. Гарантїйн зобов'язання не будуть застосовуватися в разі внесення несанкцїонованих змін до виробу.

Қауіпсіздік техникасы бойынша нұсқаулық

Жарықшамды құрастыру алдында осы нұсқаулықта қамтылған ақпаратты зерттеп, оны өзінің қолдану мерзіміні аяқталуына дейін сақтау қажет.

Қауіпсіздік талаптары:

-Жарықшамды орнату және қосуды тек білікті маман жүзеге асыруы тиіс.
-Назар аударыңыз! Орнатуды бастамас бұрын, жарықшамды қуат қозғаны ажырату қажет.
-Жарықшамды қосмас бұрын, желінің техникалық деректері қаптамада көрсетілген деректерге сәйкес келетінін тексеріңіз.
-Жарықшам бекіткісінің беріктігі оның салмағына сәйкес келуі керек.
-Жарықшамдары мақсатына сай пайдаланыңыз. Ішкі тұрғын үй-жайлар- ды жарықтандыру арналған жарықшамдарды қосмас қолданып. IP44-тен төмен қорғанысы бар жарықшамдарды алғалдылайғы жоғары бөлмелерде пайдаланбағаныңыз жөн.
-Бөлмеде пайдаланбағаныңыз жөн.
-Бөлмеде пайдаланбағаныңыз жөн.
-Құрастыру сызбасында көрсетілген шамның түрі мен қуатын таңдаңыз. Мәзіміделген қуатынан айрықша қуатты шамды орнату барасында, өндірісуі өзінің сақтығына жауапты емес.
-Керісуі 220-240V аспайтын желісіңізде пайдалануға арналған.
-Жарықшамның бетін жаппаңыз.
-Балалардан алыс ұстаңыз.

Таңбалардың сипаттамасы:
Барлық қолданыстағы таңбалар өзінің қаптамасында көрсетіле- берек.

 Корғаныс класы. Бұл шам қорғаныс жеріңдіруі клеммасы бар қорғаныс электр кабелі (сары-жазыл сым) арқылы жалғанған тұрғы қажет.

 II қорғаныс класы. Қосарты емесе күшейтілген оқшаулау қарастырылған. Қорғаныс жеріңдіруі қажет емес.

 III қорғаныс класы. Төмен кернеуді жарықшам.

 Бұл аспап тек қорғанысы бар шамаға немесе төмен қысымды шамаға арналған. Қорғаныс әйнегіні қолдану міндетті емес.

 Жарықшам жылжуқшауғайтын материалмен жабу үшін қолайлы емес.

 Шамның кез келген жарықтандырылған объектіге дейінгі ең төменгі қашықтық метрлерде. Дәл қашықтықты шам жапырмасынан қарыңыз.

 Тек бөлменің ішінде қолданыңыз.

 Сыртық қолдану үшін.

Өміршеңдік кезеңі аяқталмаған өнімді тұрмыстық қалдықтарға қоспаңыз. Сіз оны электр қалдықтарына арналған орында қалғте жаратуыңыз міндетті.

Қызмет көрсету нұсқаулығы:

-Өнімді ғазаламас бұрын, тек аударманы бақып, электр қуаты өшіріңіз.
-Тарту қорғаныс немесе электр сымдарының кез келген бөлігіне матадан тұзуіне жола бермеңіз.

-Уникайте попадания влаги в распределительную коробку ці на любую часть электропроводки.
-Перш, чим вы почнете чистку, дайте лампе остять на протягу 10 хвилин.
-Для гарантійного ремонту виробу зверніться по місцю куплї.
-Для гарантійного ремонту виробу, зверніться по місцям куплї.

Компанія-виробник гарантує роботу даного обладнання протягом 2 років (3-х років - LED), починаючи з дати поставки дистрибутором. Гарантїйн зобов'язання не будуть застосовуватися в разі внесення несанкцїонованих змін до виробу.

(AR)

قۇلاس راعاش!

غ